



stalgast

ekspert gastronomiczny

INSTRUKCJA OBSŁUGI

v4.0 - 02.2016

Witryna chłodnicza

MODEL: 852170, 852171, 852172, 852173, 852174, 852175



Dziękujemy Państwu za zakup naszego produktu. Przed pierwszym użyciem prosimy dokładnie zapoznać się z niniejszą instrukcją obsługi.

Kopiowanie niniejszej instrukcji bez zgody producenta jest zabronione.

Zdjęcia oraz rysunki mają charakter poglądowy i mogą różnić się od zakupionego urządzenia.

UWAGA: Instrukcję należy przechowywać w bezpiecznym oraz dostępnym dla personelu miejscu. Producent zastrzega sobie prawo do zmiany parametrów technicznych urządzeń bez zapowiedzi.

I. INSTRUKCJE BEZPIECZEŃSTWA

- Nieprawidłowa obsługa i niewłaściwe użytkowanie może spowodować poważne uszkodzenie urządzenia lub zranienie osób.
- Urządzenie może być stosowane wyłącznie w celu, do którego zostało zaprojektowane.
- Producent nie ponosi żadnej odpowiedzialności za szkody spowodowane nieprawidłową obsługą i niewłaściwym użytkowaniem urządzenia.
- W czasie użytkowania zabezpiecz urządzenie i wtyczkę kabla zasilającego przed kontaktem z wodą lub innymi płynami. W przypadku, gdyby przez nieuwagę urządzenie wpadło do wody, należy natychmiast wyciągnąć wtyczkę z kontaktu, a następnie zlecić kontrolę urządzenia specjalście.

Nieprzestrzeganie tej instrukcji może spowodować zagrożenie życia.

- Nigdy nie otwieraj samodzielnie obudowy urządzenia.
- Nie wtykaj żadnych przedmiotów w obudowę urządzenia.
- Nie dotykaj wtyczki kabla zasilającego wilgotnymi rękami.
- Regularnie kontroluj stan wtyczki i kabla. W przypadku wykrycia uszkodzenia wtyczki lub kabla, zleć naprawę w wyspecjalizowanym punkcie naprawczym.
- W przypadku, gdy urządzenie spadnie lub ulegnie uszkodzeniu w inny sposób, przed dalszym użytkowaniem zawsze zleć przeprowadzenie kontroli i ewentualną naprawę w wyspecjalizowanym punkcie naprawczym.
- Nigdy nie naprawiaj urządzenia samodzielnie - **może to spowodować zagrożenie życia.**
- Chroń kabel zasilający przed kontaktem z ostrymi lub gorącymi przedmiotami i chroń go z dala od otwartego ognia. Jeżeli chcesz odłączyć urządzenie z kontaktu, zawsze chwytaj za wtyczkę, nigdy nie ciągnij za kabel.
- Zabezpiecz kabel (lub przedłużacz), aby nikt przez omyłkę nie wyciągnął go z kontaktu lub się o niego nie potknął.
- Kontroluj funkcjonowanie urządzenia w czasie użytkowania.
- Nie należy zezwalać na użytkowanie urządzenia przez osoby niepełnoletnie, osoby upośledzone fizycznie lub umysłowo oraz upośledzone pod względem zdolności ruchowej, a także osoby nieposiadające odpowiedniego doświadczenia i wiedzy dotyczącej właściwego użytkowania urządzenia. Wyżej wymienione osoby mogą obsługiwać urządzenie jedynie pod nadzorem osoby odpowiedzialnej za bezpieczeństwo.
- Jeżeli urządzenie nie jest w danej chwili użytkowane lub jest właśnie czyszczone, zawsze odłącz je od źródła zasilania, wyciągając wtyczkę z kontaktu.
- **Uwaga :** Jeżeli wtyczka kabla zasilającego jest podłączona do kontaktu, urządzenie cały czas pozostaje pod napięciem.
- Wyłącz urządzenie, zanim wyciągniesz wtyczkę z kontaktu.
- Nigdy nie ciągnij urządzenia za kabel zasilający.

2. OGÓLNE

1. Witryna chłodnicza służy do przechowywania schłodzonych produktów spożywczych w temperaturze w zakresie 0-12°C
2. W witryna zastosowany jest najlepszej jakości w pełni zabudowany kompresor. Płyn chłodzący R134a , jest środkiem ekologicznym. Urządzenie posiada chłodzenie powietrzem.
3. Urządzenie posiada szeroki zakres zastosowania w sklepie ,domu jak i sali konferencyjnej.
4. Na bokach i drzwiach użyte są podwójne przezroczyste szyby.

3. BUDOWA

Obudowa górna

Szklane drzwi

Wlot powietrza
Nigdy nie zasłaniaj wlotu powietrza. Powietrze jest pobierane z zewnątrz a następnie schłodzone cyrkuluje wewnątrz witryny

Półki

Wysokość półek może być regulowana dla różnych dań. Aby wyregulować, należy:

- 1) Wyjąć półkę.
- 2) Przesunąć podporę półki na odpowiednią wysokość.
- 3) Ponownie położyć półkę na podporę.

Wylot powietrza

Nigdy nie zasłaniaj wylotu. Pozwala to wymieniać powietrze, które cyrkuluje wewnątrz lodówki.

4. PRZENOSZENIE I UMIEJSCOWIENIE

Przeń ostrożnie

Najpierw odłącz urządzenie od prądu.

Podczas przenoszenia nie przechylaj witryny ponad 45°



Suche miejsce

Zawsze ustawiaj witrynę w suchym miejscu. Wilgoć może doprowadzić do zwarcia elektrycznego.



Odpowiednia ilość miejsca

Odstęp z obu stron i tyłu witryny do ściany lub innych przedmiotów musi wynosić co najmniej 10cm. Wydajność urządzenia może być obniżona jeżeli ilość miejsca jest zbyt mała dla poprawnej cyrkulacji powietrza.

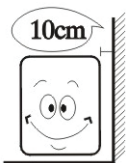

Dobra Wentylacja

Zawsze ustawiaj witrynę w miejscu z dobrą wentylacją. Podczas pierwszego użycia, odczekaj 2 godziny po przeniesieniu, a następnie podłącz urządzenie do prądu i uruchom.

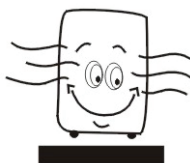

Z daleka od źródła ciepła



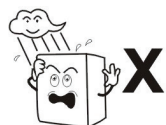

Nigdy nie narażaj witryny na bezpośrednie działanie promieni słonecznych. Nigdy nie umieszczaj urządzenia w pobliżu źródła ciepła może to doprowadzić do obniżenia jego wydajności.

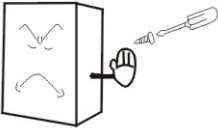
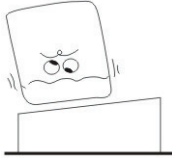
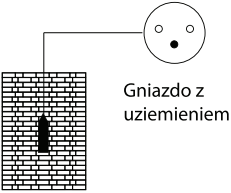
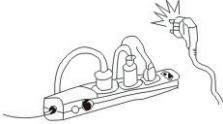
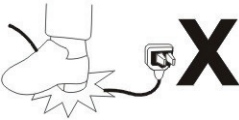

Żadnego ciężkiego obciążenia

Nigdy nie ustawiaj ciężkich przedmiotów na witrynie.

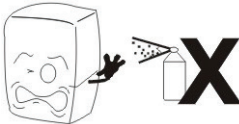

<p>Nie przedziurawiaj</p> <p>Nigdy nie dziuraw obudowy. Nigdy nie usiłuj wprowadzać jakichkolwiek zmian w witrynie</p> 	<p>Stabilna postawa</p> <p>Zawsze ustawiaj witrynę na stabilnym i płaskim podłożu.</p> 
<p>Wyłącznie gniazdko elektryczne</p> <p>Normalnie, źródło zasilania powinno posiadać następującą charakterystykę: 230V, 50Hz z uziemieniem i podłączone do zabezpieczenia różnicowo-prądowego.</p> 	<p>Nie dziel gniazdka</p> <p>Nigdy nie pozwól aby urządzenie dzieliło jedno gniazdko z innymi urządzeniami, w przeciwnym wypadku kabel rozgrzeje się i powstanie ryzyko pożaru.</p> 
<p>Chroń kable</p> <p>Nigdy nie łam lub nie uszkodzaj kabli, w przeciwnym wypadku może nastąpić porażenie prądem i nastąpi ryzyko pożaru.</p> 	<p>Nie oblewaj wodą</p> <p>Nigdy nie oblewaj obudowy wodą, w przeciwnym wypadku może dojść do zwarcia lub porażenia prądem.</p> 
<p>Chroń przed substancjami łatwopalnymi i wybuchowymi</p> <p>Nigdy nie przechowuj w witrynie substancji łatwo palnych lub wybuchowych takich jak eter, benzyna, i alkohol.</p> 	<p>Nie pryskaj</p> <p>Pryskanie środkami łatwopalnymi takimi jak np. farba w sprayu w okolicy urządzenia jest niedozwolone, w przeciwnym wypadku może nastąpić pożar.</p> 
<p>Po przerwie w zasilaniu</p> <p>Po przerwie w zasilaniu lub odłączeniu witryny, zawsze odczekaj co najmniej 5 minut przed ponownym podłączeniem urządzenia.</p> 	<p>Nie przechowuj lekarstw</p> <p>Nie przechowuj lekarstw w witrynie.</p> 

5. OBSŁUGA I UWAGI

5.1. Przed uruchomieniem

Podłącz urządzenie do indywidualnego gniazdka 230V~50 Hz.

Po podłączeniu i uruchomieniu urządzenia, należy położyć rękę na wlot powietrze w celu sprawdzenia czy jest on zimny. Następnie można wkładać jedzenie do lodówki.

5.2. Ręczny sterownik temperatury

Dla normalnego trybu pracy pokrętko sterownika należy ustawić w pozycji „MID-High”. Wyparka może być oszroniona jeżeli pokrętko jest ustawione w pozycji „FREEZE” (ZAMRAŻANIE), i wydajność lodówki może spaść. Zakres pokrętki sterownika oznaczony jest punktami „LOW- niski, MID- średni, HIGH- wysoki, i FREEZE- zamrażanie.” Temperatura wewnątrz lodówki spada przy przekręcaniu pokrętki zgodnie z ruchem wskazówek zegara i rośnie jeżeli pokrętko jest obracane w przeciwnym kierunku.

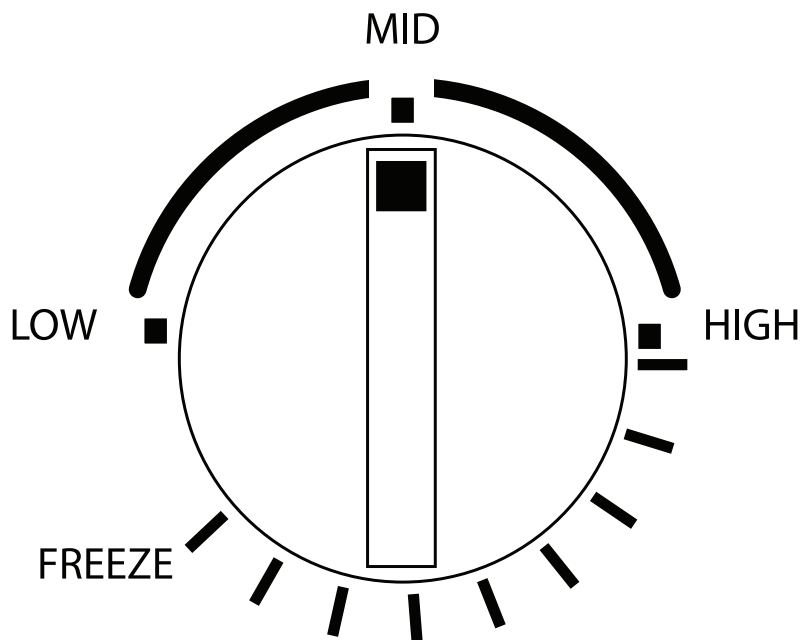

6. KONSERWACJA

6.1. Uwagi:

- Witrynę należy utrzymywać w czystości i okresowo ją serwisować.
- Przed rozpoczęciem czynności serwisowych należy zawsze odłączać urządzenie od zasilania.
- Nie należy używać uszkodzonej wtyczki lub luźnego gniazdka, może spowodować to porażenie elektryczne lub zwarcie.
- Nie oblewaj witryny wodą. Nie używaj żrących detergentów, mydła, benzyny, acetonu, lub szczotki.

6.2. Czyszczenie zewnętrzne:

W celu umycia zewnętrznej obudowy lodówki, należy zanurzyć miękką ściereczkę w neutralnym detergencie (detergencie do naczyń), przetrzeć, a następnie wytrzeć suchą miękką ściereczką.

6.3. Czyszczenie wnętrza:

Należy wyjąć półki i umyć je pod bieżącą wodą. Wnętrze witryny należy wyczyścić ściereczką namoczoną w neutralnym detergencie (detergencie do naczyń), przetrzeć, a następnie wytrzeć suchą miękką ściereczką.

6.4. Wyłączanie lodówki na dłuższy czas:

- Wyjmij całą zawartość lodówki i odłącz ją od zasilania.
- Dokładnie wyczyść lodówkę wewnątrz i z zewnątrz, otwórz drzwi w celu wysuszenia.
- Zabezpiecz szkło przed stłuczeniem.
- Wyczyść tacę kondensacyjną i wytrzyj ją do sucha.

7. ROZWIĄZYWANIE PROBLEMÓW

Problem	Sprawdzić
Brak chłodzenia	<p>Czy wtyczka jest dokładnie włożona do gniazdka?</p> <p>Czy bezpiecznik jest uszkodzony?</p> <p>Czy w obiekcie jest zasilanie?</p>
Słabe chłodzenie	<p>Czy lodówka stoi bezpośrednio na słońcu? Czy w okolicy lodówki znajduje się źródło grzewcze?</p> <p>Czy wentylacja naokoło lodówki jest wystarczająco efektywna?</p> <p>Czy drzwi się domykają? Czy drzwi są otwierane na długi czas?</p> <p>Czy uszczelka drzwi jest uszkodzona lub zdeformowana?</p> <p>Czy jedzenie jest zbyt gęsto ustawione?</p> <p>Czy jedzenie blokuje wlot lub wylot powietrza?</p> <p>Ustaw temperaturę na panelu sterowania.</p>
Witryna hałasuje	<p>Witryna nie jest wypoziomowana.</p> <p>Witryna dotyka ściany lub innego materiału.</p> <p>W witrynie znajduje się luźna część.</p>

Jeżeli powyższe wskazówki nie rozwiążą problemu należy skontaktować się z lokalnym agentem serwisowym w celu naprawienia usterki.

7.1. Następujące objawy nie są usterkami:

- Lodówka wydaje odgłos bulgotania wody podczas pracy. Jest to normalne ponieważ płyn chłodzący cyrkuluje w systemie.
- Gdy występuje wilgoć w powietrzu, woda może się kondensować na zewnątrz lodówki, nie jest to spowodowane usterką urządzenia. Wodę należy zetrzeć szmatką.

8. SCHEMAT ELEKTRYCZNY

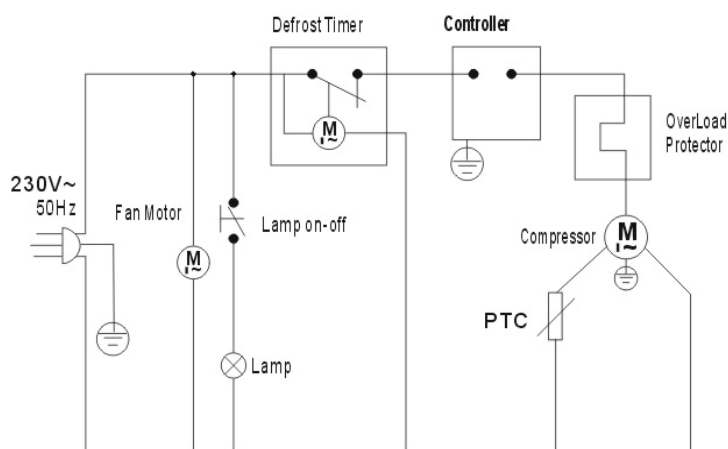

Defrost timer: Czasomierz odmrażania

Controller: Sterownik

Overload protector: Bezpiecznik przeciążenia

Compressor: Kompresor

Fan motor: Silnik wentylatora

Lamp On/Off: lampka włączona/ wyłączona

9. PARAMETRY

Parametr\ Model	852170, 852171, 852172, 852173, 852174, 852175
Płyn chłodzący i ilość wtryskiwana	R134a (70)
Ogólna moc znamionowa (kW)	0,16
Strefa klimatyczna	IV do 43°C
Temperatura chłodzenia (°C)	0-12
Klasa zabezpieczenia przed porażeniem elektrycznym	I
Całkowita efektywna objętość (L)	78
Waga netto (kg)	33,8
Napięcie znamionowe (V)	230~
Częstotliwość znamionowa (Hz)	50
Ogólne rozmiary (mm) (LxWxH)	428x386x960

Modele: 852173, 852174, 852175 posiadają oświetlenie LED.

10. USUWANIE ZUŻYTYCH URZĄDZEŃ

Informacja dla użytkowników o prawidłowych zasadach postępowania ze zużytym sprzętem elektrycznym i elektronicznym

- Zostaw stary sprzęt w sklepie, w którym kupujesz nowe urządzenie. Każdy sklep ma obowiązek nieodpłatnego przyjęcia starego sprzętu jeśli kupimy w nim nowy sprzęt tego samego typu i w tej samej ilości. Warunkiem jest dostarczenie sprzętu do sklepu na swój koszt.
- Odnieś zużyty sprzęt do punktu zbierania. Informację o najbliższej lokalizacji znajdziesz Państwo na gminnej stronie internetowej lub tablicy ogłoszeń urzędu gminy., a także na www.electro-system.pl.
- Zostaw sprzęt w punkcie serwisowym. Jeżeli naprawa sprzętu jest nieopłacalna lub niemożliwa ze względów technicznych, serwis jest zobowiązany do nieodpłatnego przyjęcia tego urządzenia.
- Oddaj zużyty sprzęt nie ruszając się z domu. Jeśli nie mają Państwo czasu lub możliwości przewiezienia swojego sprzętu do punktu zbiórki, można skorzystać z usług specjalistycznych firm.

Pamiętaj! Nie wyrzucaj zużytego sprzętu łącznie z innymi odpadami

Grożą Ci za to wysokie kary pieniężne.

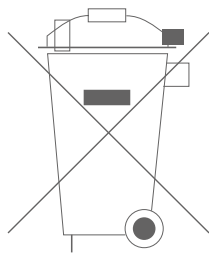

Symbol przekreślonego kosza na śmieci na produkcie, jego opakowaniu lub instrukcji oznacza, że produktu nie wolno wyrzucać do zwykłych pojemników na odpady. Obowiązkiem użytkownika jest przekazanie zużytego sprzętu do wyznaczonego punktu zbiórki w celu właściwego jego przetworzenia.

E0003390WZ

II. GWARANCJA

Sprzedawca odpowiada z tytułu rękojmi bądź gwarancji.

W przypadku stwierdzenia uszkodzeń wynikających z powstania osadów wapnia w urządzeniu, nie podlegają one naprawie gwarancyjnej. Gwarancja nie obejmuje także: uszkodzeń powstałych w wyniku działania sił zewnętrznych takich jak wyładowania atmosferyczne, zmiana napięcia zasilania, nieprawidłowego ustawienia wartości napięcia elektrycznego, zasilanie z nieodpowiedniego gniazda zasilania, mechanicznych, termicznych, chemicznych uszkodzeń sprzętu i wywołanych nimi wad.

Wymianie gwarancyjnej nie podlegają takie elementy jak: żarówki, elementy gumowe, elementy grzewcze zniszczone kamieniem kotłowym, śruby oraz elementy ulegające naturalnemu zużyciu np; palniki, uszczelki gumowe oraz wszelkiego rodzaju elementy uszkodzone mechanicznie.